



# モリソン デザインルーバー



# アルミデザインルーバー MRライン

MRラインは、シンプルで流れるようなラインデザインで、さまざまな天井空間を演出できるのが魅力です。しかも野縁受けに直接取り付ける設計なので、取り付け作業が簡単で施工性に優れています。

●ビルエントランス、ロビー、コンコース、商業施設等の空間に最適です。



## MRライン-25

付属品

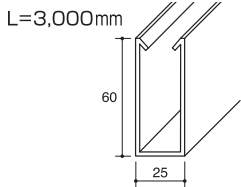

チャンネルクリップ  
(UBP)



ボード直止金具  
(MLT-25)  
L=1,000mm

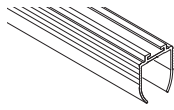

エンドキャップ  
(ECPN-25)

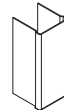

ジョイント  
(MLJ-25)  
L=100mm

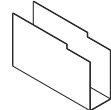

※ECPNは本体長さ+5mmとなります

## MRライン-50

付属品

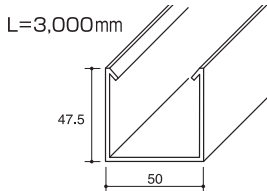

チャンネルクリップ  
(CWP)

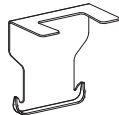

ボード直止金具  
(MLT-50)  
L=1,000mm

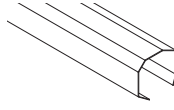

エンドキャップ  
(ECPN-50)

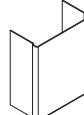

ジョイント  
(MLJ-50)  
L=100mm

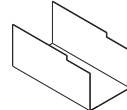

※ECPNは本体長さ+5mmとなります

## MRライン-67

付属品

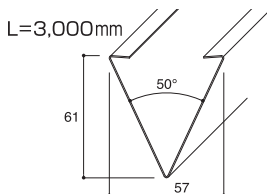

チャンネルクリップ  
(CWP)

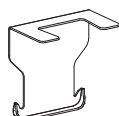

ボード直止金具  
(MLT-67)  
L=1,000mm

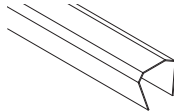

エンドキャップ  
(ECP-67)



ジョイント  
(MLJ-67)  
L=100mm

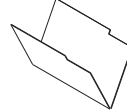

- チャンネルクリップは当社推奨品をご使用ください。詳細につきましては、お問い合わせください。
- 寸法公差の検査基準は全長Lに対して-0mm・+5mmです。

### 特注対応可能サイズ

#### 特注 MRライン-25 H40~150

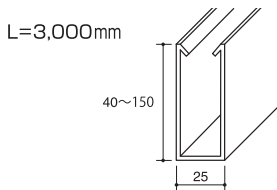

#### 特注 MRライン-50 H40~150

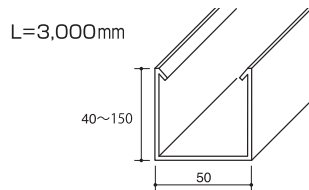

- 対応可能色はカラーバリエーションをご参照ください。

### MRライン用 カラーバリエーション

【使用箇所】 軒天・エントランス・屋内等		【使用箇所】 軒天・屋内・屋外 (直射日光可)					
木目調 t=0.6		木目調外装仕様 t=0.75	カラーアルミ t=0.6				
W-L1 シダー(杉)材	W-L2 バイン(松)材	Y-G6 スモーキーオーク	C-222 ライトアイボリー	C-223 フレッシュホワイト	C-226 タールホワイト	C-112 ブロンズ	
特注サイズ対応可能色	特注サイズ対応可能色	Y-G7 ナチュラルオーク	C-113 ダークグレー	C-116 ウォームブラウン	特注サイズ対応可能色	特注サイズ対応可能色	
Y-L3 ヨーロピアンチェリー	Y-L4 アーバンウォールナット	Y-G8 オールドチーク	C-552 マットシルバー	C-773 ブラック	特注サイズ対応可能色	特注サイズ対応可能色	
特注サイズ対応可能色	※Y-L5は在庫がなくなり次第廃番です。						
※Y-L5 ホワイトアッシュ							

#### 木目調の材質は

アルミニウム板に塩化ビニルシートを貼り合わせたポリ塩化ビニル被覆金属板です。アルミニウムの優れた特長と塩化ビニルの持つ豊かな装飾性を兼ね備えています。

#### 不燃認定番号

木目調:NM-5122-1 木目調外装仕様:NM-5316(1) カラーアルミ:NM-8597

※同じ色番であっても、コイルロットが異なる場合は色味に差異が生じますので、ご注意ください。※印刷のためカタログのカラーと現物の感じは多少異なります。

※予告なく仕様変更・廃色することがございますので、ご了承ください。

※ご使用される環境・季節(特に冬季)により、稀にプレッシャーマークと呼ばれる斑・艶が発生する場合がありますが、気温・室温の上昇を受け次第に消えてまいります。

# NEW スチールデザインルーバー MRラインGL/FL

MRラインGL/FLは、シンプルで流れるようなラインデザインで、さまざまな天井空間を演出できるのが魅力です。しかも野縁受けに直接取り付けられる設計なので、取り付け作業が簡単で施工性に優れています。

●ビルエントランス、ロビー、コンコース、商業施設等の空間に最適です。

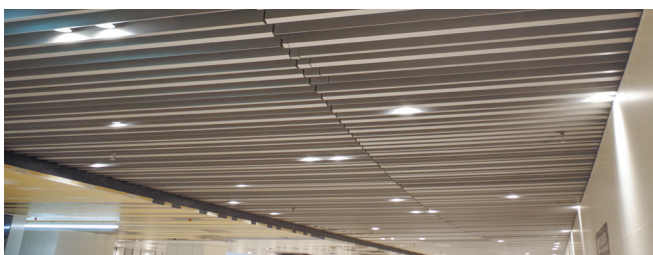

## MRラインGL-25 MRラインFL-25

付属品

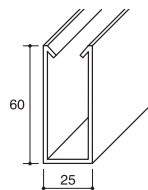

チャンネルクリップ  
(UBP)



ボード直止金具  
(MLT-25)  
L=1,000mm

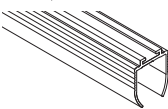

エンドキャップ  
(ECPGL-25/ECPFL-25)



ジョイント  
(MLJGL-25/MLJFL-25)  
L=100mm

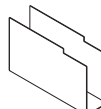

## MRラインGL-50 MRラインFL-50

付属品

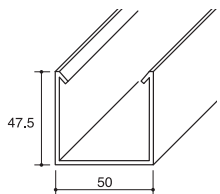

チャンネルクリップ  
(CWP)

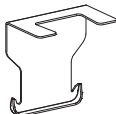

ボード直止金具  
(MLT-50)  
L=1,000mm

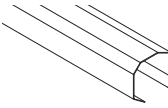

エンドキャップ  
(ECPGL-50/ECPFL-50)



ジョイント  
(MLJGL-50/MLJFL-50)  
L=100mm

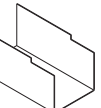

- チャンネルクリップは当社推奨品をご使用ください。詳細につきましては、お問い合わせください。
- 寸法公差の検査基準は全長Lに対して-0mm/+5mmです。

### 特注対応可能サイズ

特注 MRラインGL-25  
特注 MRラインFL-25  
H40~150

特注 MRラインGL-50  
特注 MRラインFL-50  
H40~150

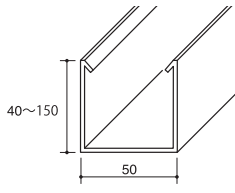
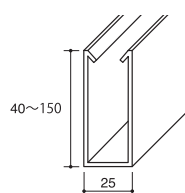

### MRラインGL用 カラーバリエーション

カラーGL t=0.3 L=3,030mm



【使用箇所】 軒天・屋内・屋外 (直射日光可)

### MRラインFL用 カラーバリエーション

FeLuce(フェルーチェ) t=0.5 L=3,000mm



【使用箇所】 屋内

FeLuceは

鋼板の機能性を高めるために採用されるめっき層に直接へアライン加工を施し、金属本来の風合いを実現した鋼板です。  
※FeLuce(フェルーチェ)は日本製鉄株式会社の登録商標です。※養生シートを貼った状態で納入いたします。

不燃認定番号

カラーGL:NM-8697 FeLuce:NM-5700

※同じ色番であっても、コイルロットが異なる場合は色味に差異が生じますので、ご注意ください。※印刷のためカタログのカラーと現物の感じは多少異なります。  
※予告なく仕様変更・廃色することがございますので、ご了承ください。

※ご使用される環境・季節(特に冬季)により、稀にプレッシャーマークと呼ばれる斑・艶が発生する場合がありますが、気温・室温の上昇を受け次第に消えてまいります。

## ■設備 納まり例

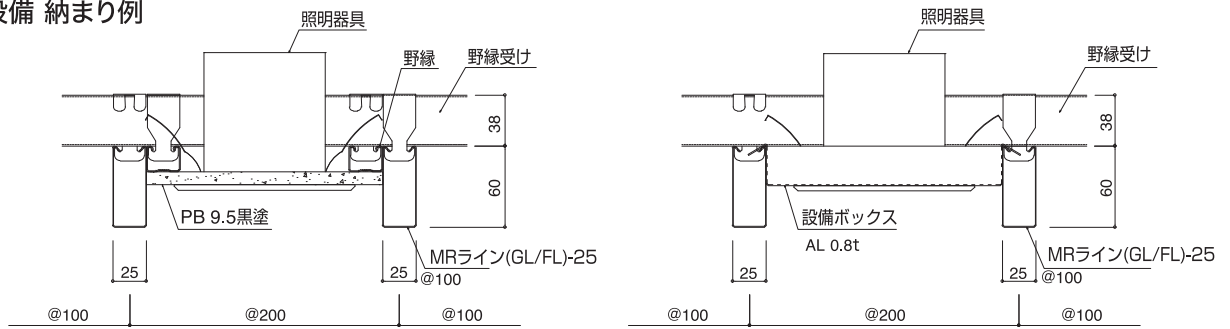

## 軽量下地組み込み仕様

MRライン-25  
MRラインGL-25  
MRラインFL-25

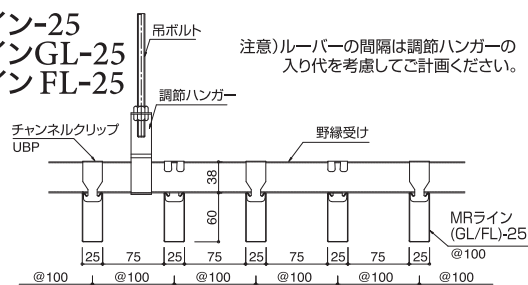

注意)ルーバーの間隔は調節ハンガーの入り代を考慮してご計画ください。

## ボード下地直止め仕様

MRライン-25  
MRラインGL-25  
MRラインFL-25

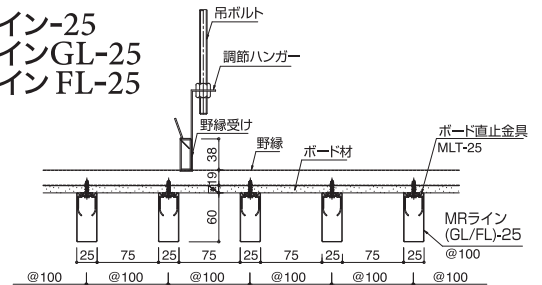

MRライン-50  
MRラインGL-50  
MRラインFL-50

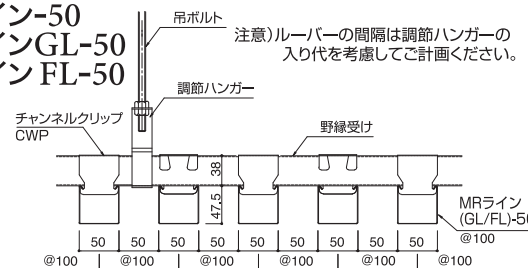

注意)ルーバーの間隔は調節ハンガーの入り代を考慮してご計画ください。

MRライン-50  
MRラインGL-50  
MRラインFL-50

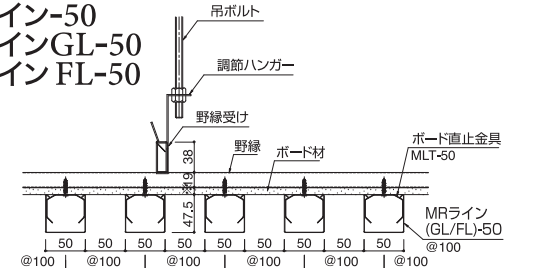

MRライン-67

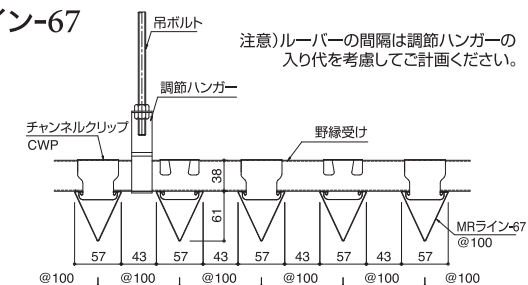

注意)ルーバーの間隔は調節ハンガーの入り代を考慮してご計画ください。

MRライン-67

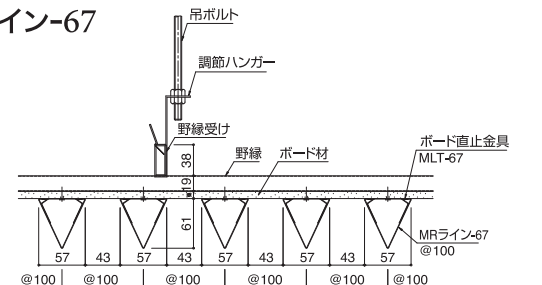

## 特殊金具

TTWBクリップS

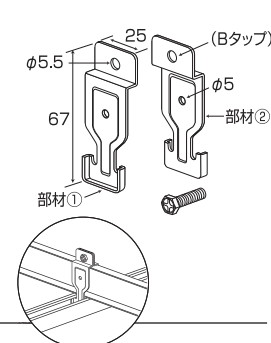

TTWBクリップW

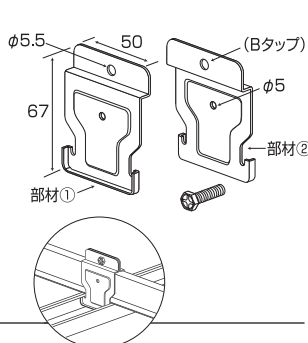

TTWBB Sクリップ

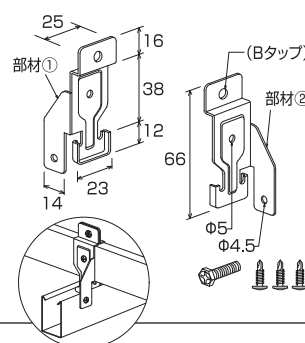

TTWBB Wクリップ

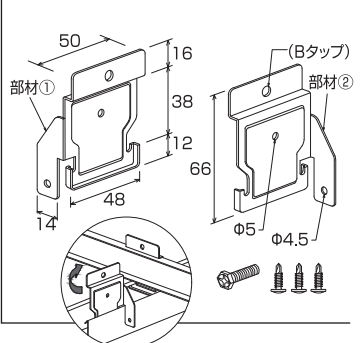

# 施工例



## ルーパー+パネル 詳細図面

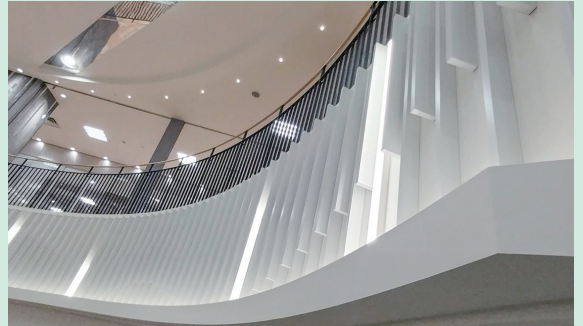
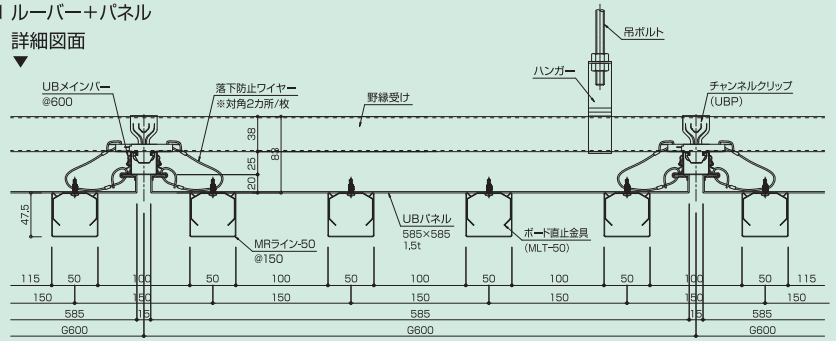



点検口

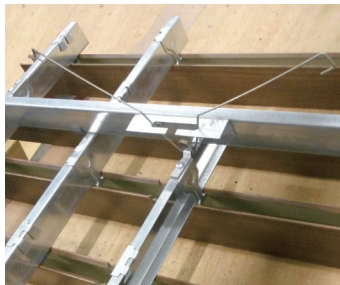

点検口 MRライン(GL/FL)-25用

点検口断面

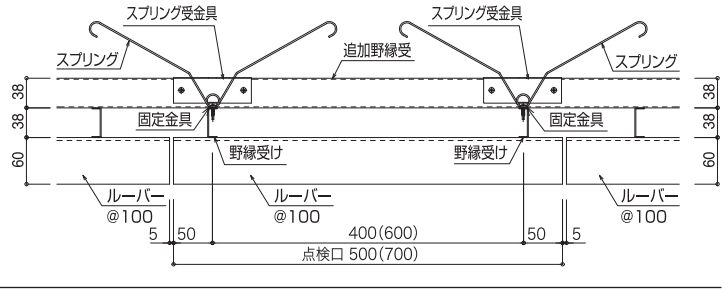

点検口 詳細図

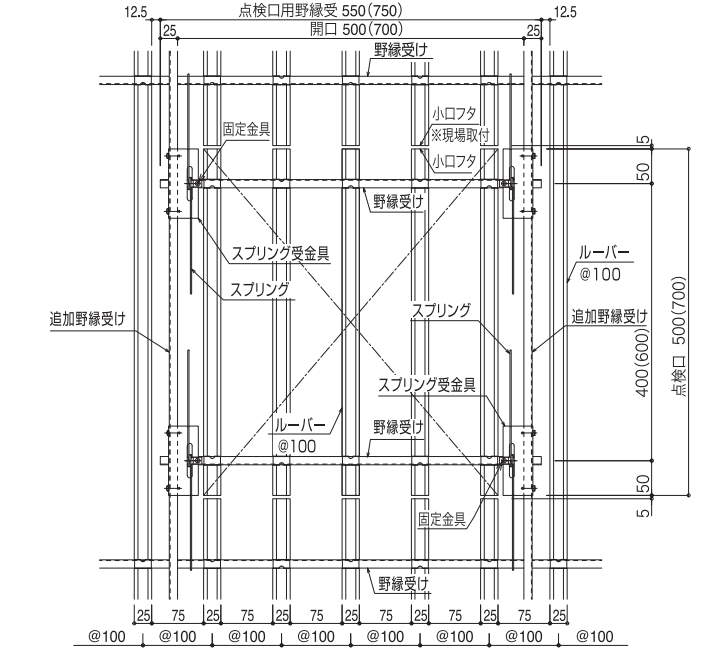

MLT-25  
ボード直止金具

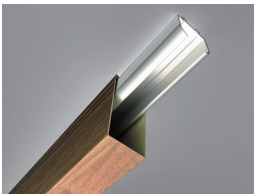

MLT-50  
ボード直止金具

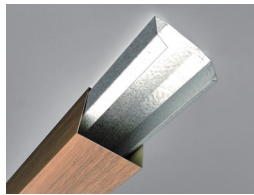

ECPN-25  
エンドキャップ

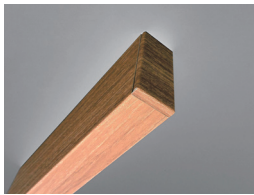

※ECPNは本体長さ+5mmとなります

ECP(GL/FL)-25  
エンドキャップ

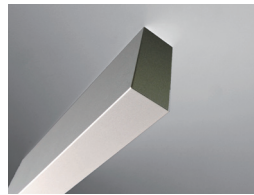

MLJ-25  
ジョイント

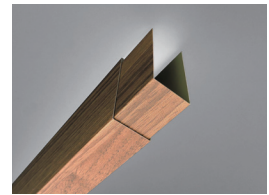

森村金属株式会社

本社営業部 東大阪 市角田 1-8-1 〒578-0912 TEL.(072)962-7321 FAX.(072)965-6954  
 東京支店 東京都中央区八丁堀 3丁目7-1 TEL.(03)3552-0191 FAX.(03)3552-0190  
 宝ビル本館4F 〒104-0032  
 名古屋支店 名古屋市中村区則武 1-10-6 TEL.(052)453-2247 FAX.(052)453-2248  
 側島/リタケ第1ビル504号室 〒453-0014  
 大坂工場 東大阪 市角田 1-8-1 〒578-0912 TEL.(072)962-7380 FAX.(072)965-7222  
 関東工場 千葉県富里市美沢7番7号 〒286-0225 TEL.(0476)90-0031 FAX.(0476)90-0032  
 Eメール ● mail@morison.co.jp  
 ホームページ ● https://www.morison.co.jp

森村金属

検索



※印刷のためカタログのカラーと現物の感じは多少異なります。  
 ※このカタログに掲載しております製品の仕様は、  
 改良のため予告なしに変更する場合がありますのでご了承ください。